

Manuel d'instruction

Horloge AMS 5887 / 5888

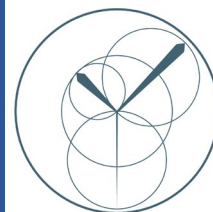

La marque AMS est une marque allemande

*Ce document n'est pas que pour la lecture, il est là pour vous permettre d'essayer des fonctionnalités. Les mentions **Essayez par vous-même** en rouge dans le document vous permettent de découvrir cette fonctionnalité en la testant vous-même.*

Propriétés

1. L'heure

- a. Radio-piloté (DCF)
- b. Choix de l'horaire 12/24 heures
- c. Fonction réveil et répétition
- d. Fonction calendrier jusqu'à 2099
- e. Jour de la semaine disponible en 10 langues

2. La température

- a. Plage de mesure de température -10°C à +50°C
- b. Affichage sélectif °C / °F
- c. Plage de mesure de l'humidité 20% - 99%

Symboles d'affichage

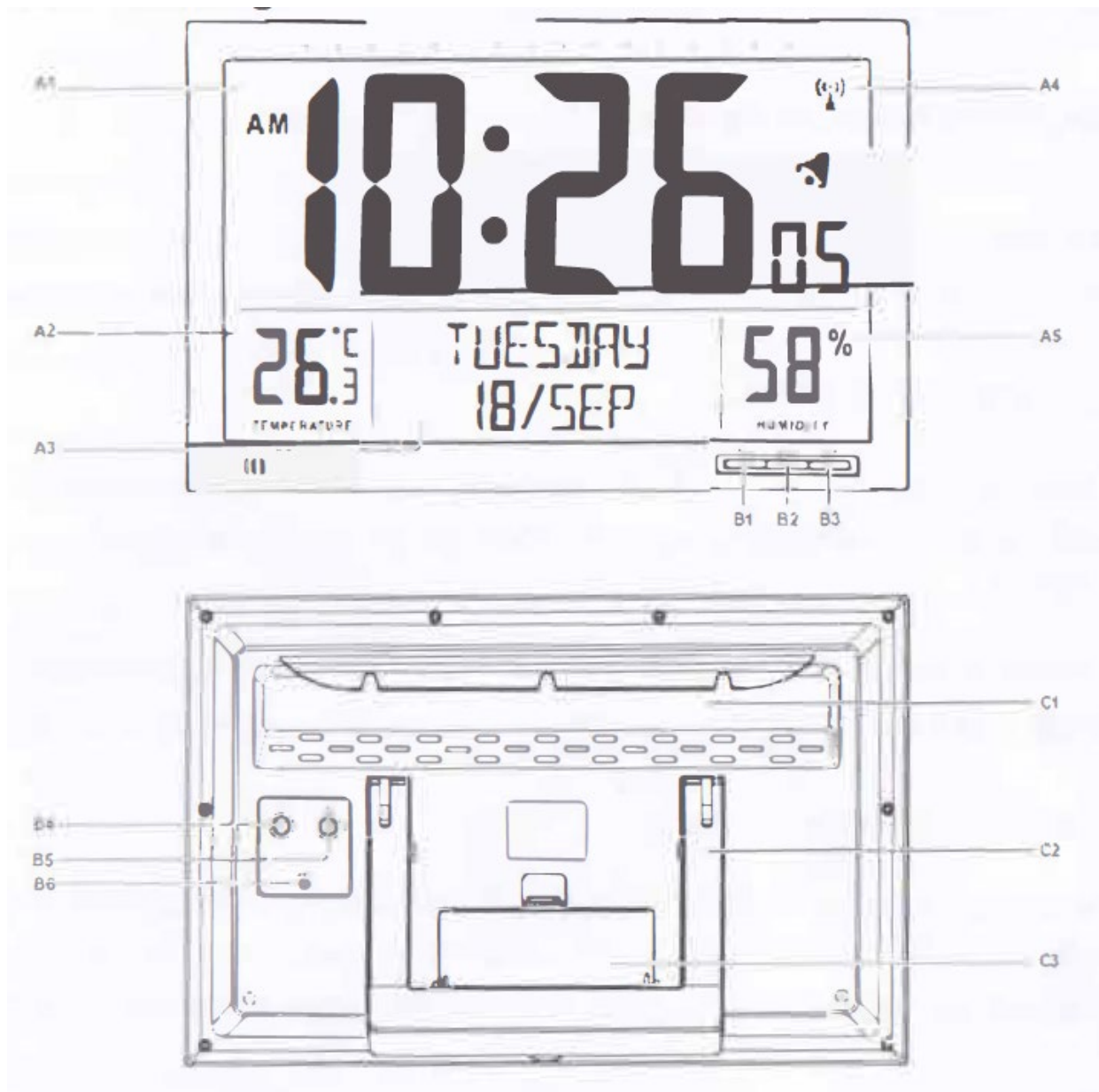

A : LCD

- A1 : Heure
- A2 : Température
- A3 : Jour de la semaine / date
- A4 : Signal radio-piloté
- A5 : Humidité

B : TOUCHES

- B1 : Touche « MODE »
- B2 : Touche « SNOOZE »
- B3 : Touche « ALMARM »
- B4 : Touche « + »
- B5 : Touche « - / () »
- B6 : Touche « RESET »

C : Structure

- C1 : Crochet
- C2 : Stand
- C3 : Cache piles

Mise en service

1. Retirez le couvercle des piles C3
2. Insérez quatre nouvelles piles AA selon l'indication de polarité indiquée sur le compartiment des piles
3. Mettez en place le couvercle des piles C3

Réglage de l'heure et du réveil

1. Radio-piloté

- Après l'insertion de piles l'horloge cherche le signal automatiquement. Le signal  clignote sur le cadran.

 (A4) **Clignote**





Le signal est en cours de réception

 (A4) **Apparait**

Le signal est reçu

 (A4) **Disparait**

Aucun signal

- La synchronisation de l'horloge se fait quotidiennement automatiquement à 3h du matin pour permettre l'affichage de l'heure précise. Si la synchronisation échoue, le signal  disparaît du cadran.
- Vous pouvez recevoir le signal radio-piloté manuellement. Il faut rester appuyé 3 secondes sur la touche  (B5). La réception prend environ 5 minutes. Si la réception n'est pas possible, le signal  disparaît.
- Pour arrêter la réception, il faut rester appuyé 3 secondes sur la touche  (B3)
- A l'heure d'été  "DST" apparaît sur le cadran.

2. Réglage manuel de l'heure et de la date

- Restez appuyé pendant 3 secondes sur la touche « MODE » (B1)
- Appuyez sur la touche « + » (B4) ou « - » (B5) pour sélectionner les valeurs. Pour confirmer les valeurs choisies appuyez sur la touche « MODE » (B1)
- L'ordre des éléments de réglage : horaire 12/24heures, radio-piloté mar/arr, fuseau horaires, langues pour le jour de la semaine, heure, minute, seconde, année, mois, date, °C/°F (l'affichage de la température), durée de l'alarme

- Il y a 10 langues pour le jour : Français, Allemand, Anglais, Italien, Hollandais, Espagnol, Danois, Tchèque, Polonais et Suédois.



Remarques :

- Toutes les valeurs choisies seront réinitialisées automatiquement après 15 secondes sans appuyer sur une touche
- Le fuseau horaire : si vous ne recevez pas le signal DCF, mettez le fuseau horaire 0. Dans les pays recevant le signal DCF et avec l'écart par rapport à l'heure d'Europe centrale, vous pouvez ajuster l'heure par le fuseau horaire.
- Durée de l'alarme : elle est optionnelle « 1minute » ou « 2 minutes »
- La seconde : vous pouvez régler 0



3. Réglage du réveil

- Après avoir appuyé sur la touche « MODE » (B1) apparaît « ALARM TIME » sur le cadran
- Appuyez pendant 3 secondes sur la touche « MODE » (B1). Appuyez « + » ou « - » pour régler l'heure de réveil. Appuyez sur la touche « MODE » (B1) pour confirmer le réglage.

4. Utilisation de la fonction alarme et rappel d'alarme

- Activez le réveil en appuyant sur la touche « ALARM » (B3).  apparaît sur le cadran. Appuyez sur la touche « ALARM » (B3) encore une fois pour désactiver la fonction alarme et  disparaît.
- Avec la touche « SNOOZE » (B2) le signal  clignote à l'écran et l'alarme est désactivée pendant 5 minutes. Après 5 minutes, l'alarme sonnera de nouveau. Vous pouvez arrêter l'alarme 7 fois de cette manière.
- Appuyez sur n'importe quelle touche sauf « SNOOZE » pour désactiver l'alarme. Si elle n'est pas désactivée, l'alarme dure 2 minutes.

Thermomètre

- La plage de mesure de températures est de -10°C à +50°C. Si les températures sont en dehors de cette plage, l'écran affichera LL.L (pour la température en dessous du minimale) HH.H (pour la température au-dessus du maximale)
- Si l'humidité est inférieure à 20%  est affiché à l'écran, et  si elle est supérieure à 99%

Remarques

- Si vous enlevez les piles, tous les réglages sont perdus.
- L'horloge ne doit pas être exposée au soleil directement, ni aux grandes chaleurs ou au froid intense, ni à l'humidité ou à l'eau.
- Nettoyez l'horloge seulement avec un chiffon sec.